

# Buse de filtration TPF

Plan navette

# Boquilla de filtración TPF

Plano guía

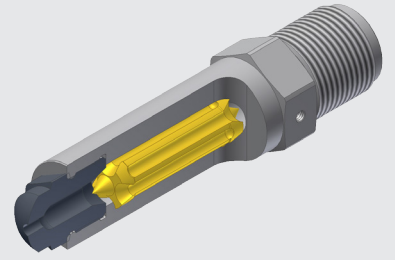
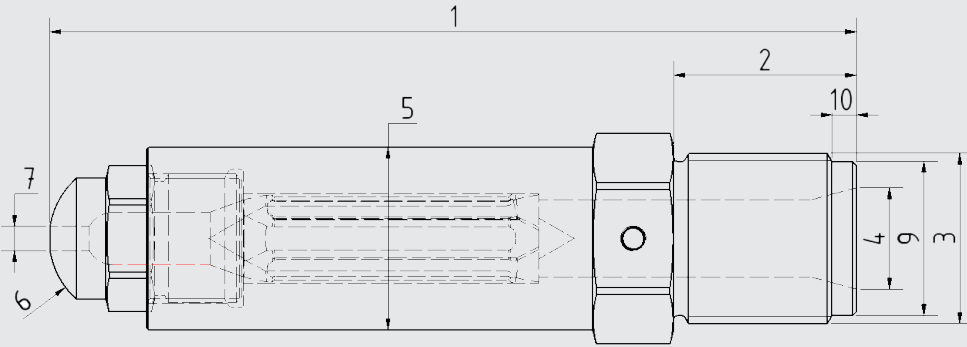

Machine / Máquina

(1) Longueur totale  
Longitud total

(2) Longueur du filetage  
Longitud de la rosca

(3) Type de filetage (36 x 2, 1 - 1/2" -12, ...)  
Tipo de rosca (36 x 2, 1 - 1/2" -12, ...)

(4) Ouverture arrière  
Abertura posterior

(5) Corps de la buse (38, 45, 50 mm)  
Cuerpo de la boquilla (38, 45, 50 mm)

(6) Rayon (12,7mm, 15mm, 19mm, 35 mm...)  
Radio (12,7mm, 15mm, 19mm, 35 mm ...)

(7) Orifice (1.5, 2.5, 3, 4, .... mm)  
Orificio (1.5, 2.5, 3, 4, .... mm)

(8) Design interne / Diseño interno  
 Universal (GP) / Universal (GP)  
 Nylon (NRT) / Nilón (NRT)  
 ABS / ABS

(9) Ø relief  
Ø relieve

(10) longueur relief  
longitud relieve

Embout

Si vous souhaitez un rayon et un orifice non standard, utilisez la référence générique GP1 et précisez votre rayon et votre orifice

Boquilla

Si desea un radio y un orificio no estándar, utilice la referencia GP1 genérica y especifique su radio y su agujero

(8) Type  
Tipo

Universel (GP) / Universal (GP)     Nylon (NRT) / Nilón (NRT)     ABS (ABS) / ABS (ABS)

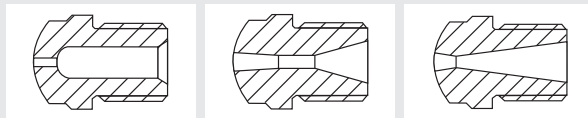





Autres (à préciser)  
Otro (especificar)

Longueur d'embout  
Longitud de punta

38 mm (1)  
 70 mm (2)  
 95 mm (3)  
 127 mm (4)

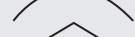
(6) Rayon d'embout  
Radio de punta

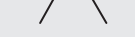
35 mm (8)   
 19 mm (7)   
 15 mm (6)   
 12,7 mm (5)   
 120° (4)   
 90° (3)   
 60° (2)   
 autres / otro .....

(7) Orifice  
Orificio

1,5 mm (I)  
 2,5 mm (J)  
 3 mm (K)  
 4 mm (L)  
 5 mm (M)  
 6 mm (N)  
 8 mm (O)  
 9,5 mm (P)  
 autres / otro .....

GP

1

6

K

## Exemple : GP16K

Buse de type Universel (GP) - Longueur d'embout 38mm (1) - Rayon d'embout 15mm (6) - Orifice 3 mm (K)

## Ejemplo : GP16K

Tipo Universal (GP) - Longitud de punta 38mm (1) - Radio de punta 15mm (6) - Orificio 3 mm (K)